

TELEVISOR LED

Guía del usuario

Las ilustraciones de esta guía se proporcionan solo como referencia y pueden diferir de la apariencia real del producto.

El diseño del producto y las especificaciones están sujetos a cambio sin aviso previo.

Antes de utilizar su nuevo producto, lea estas instrucciones para evitar cualquier daño.

Índice

SEGURIDAD INFANTIL	3
MEDIDAS DE SEGURIDAD IMPORTANTES.....	4
ADVERTENCIA	4
CUIDADO	5
Introducción	7
El placer de Streaming™ con Xumo TV	7
Componentes del televisor	7
Frente del televisor	7
Tomas.....	8
Control remoto	9
Conexión de un decodificador de cable o receptor de satélite	10
HDMI (óptima).....	10
AV (buena)	10
Conexión coaxial (buena calidad)	11
Conexión de una antena o televisión por cable (sin decodificador).....	11
Conexión de un reproductor de DVD o Blu-ray	12
HDMI (óptima).....	12
AV (buena)	12
Conexión de una consola de videojuegos	13
HDMI (óptima).....	13
AV (buena)	13
Conexión a una computadora	14
Conexión a Ethernet	14
Conexión de una unidad flash USB.....	15
Conexión de auriculares.....	15
Conexión de altavoces externos o barra de sonido	16
Audio digital	16
Audio digital usando la toma HDMI/eARC/ARC	17
Audio analógico	17
Conexión de la alimentación	18
Programación de un control remoto universal	18
Preparación de su televisor.....	19
Mantenimiento	19
Limpieza del gabinete del televisor.....	19
Limpieza de la pantalla del televisor	19
Localización y corrección de fallas	20
Video y audio.....	20
Control remoto	22
Generales	22
Dispositivos compatible con CEC.....	23
Avisos legales.....	24
GARANTÍA LIMITADA DE UN AÑO.....	25

SEGURIDAD INFANTIL

LA UBICACIÓN ADECUADA DEL TELEVISOR ES IMPORTANTE



LA INDUSTRIA ELECTRÓNICA DE CONSUMO SE PREOCUPA

- Los fabricantes, minoristas y el resto de la industria electrónica de consumo se comprometen a hacer del entretenimiento en casa algo agradable y seguro.
- Mientras disfruta de su televisor, tenga en cuenta que todos los televisores (nuevos y viejos) deben de estar siempre colocados en bases adecuadas o instalados según las recomendaciones del fabricante. Los televisores que se colocan de forma inadecuada en tocadores, libreros, estantes, escritorios, altavoces, baúles, carros, etc. pueden caerse y causar lesiones.



MEJORE LA SEGURIDAD

- **SIEMPRE** siga las recomendaciones del fabricante para la instalación segura de su televisor.
- **SIEMPRE** lea y siga todas las instrucciones para el uso apropiado de su televisor.
- **NUNCA** deje que los niños se suban o jueguen con el televisor o los muebles en el que éste se encuentra.
- **NUNCA** coloque el televisor sobre muebles que pueden usarse con facilidad como escalones como mueble de cajones.
- **SIEMPRE** instale el televisor en un lugar donde no se pueda empujar, jalar o hacer caer.
- **SIEMPRE** encamine los cables de manera que no se pueda tropezar con ellos, ni jalarlos o agarrarlos.



MONTAJE EN PARED O TECHO DE SU TELEVISOR

- Si tiene alguna duda sobre su habilidad para montar de forma segura su televisor **SIEMPRE** contacte su distribuidor acerca de una instalación profesional.
- **SIEMPRE** utilice un montaje que ha sido sugerido por el fabricante del televisor y que tiene una certificación de seguridad por un laboratorio independiente (como UL, CSA, ETL).
- **SIEMPRE** siga todas las instrucciones suministradas por los fabricantes del televisor y del soporte de pared.
- **SIEMPRE** asegúrese de que la pared o el techo donde va a instalar el televisor sea lo adecuado. Algunos soportes de montaje no están diseñados para la instalación en paredes y techos con vigas de acero o construcciones de bloques de hormigón. Si no está seguro, contacte a un instalador profesional.
- Los televisores pueden ser pesados. Se requiere un mínimo de dos personas para la instalación en una pared o en el techo.



COLOCACIÓN DE UN TELEVISOR VIEJO EN UN LUGAR NUEVO EN SU CASA

- Muchos de los nuevos compradores de televisión trasladan sus televisores viejos TRC en una habitación secundaria después de la compra de un televisor de pantalla plana. Se debe tener en cuenta un cuidado especial en la colocación de los televisores viejos TRC.
- **SIEMPRE** coloque su televisor viejo TRC en muebles resistentes y adecuados para su tamaño y peso.
- **NUNCA** coloque su televisor viejo TRC en un tocador donde los niños puedan tener la tentación de utilizar las gavetas para subir.
- **SIEMPRE** asegúrese de que su televisor viejo TRC no se sobresalga del borde del mueble.

MEDIDAS DE SEGURIDAD IMPORTANTES

Peligro de choque eléctrico

Para reducir el riesgo de incendio o choque eléctrico, no remueva ninguna cubierta ni exponga el equipo a la lluvia o la humedad. En el interior no hay piezas que requieran mantenimiento por el usuario. Para realizar reparaciones acuda a técnicos de servicio calificado.

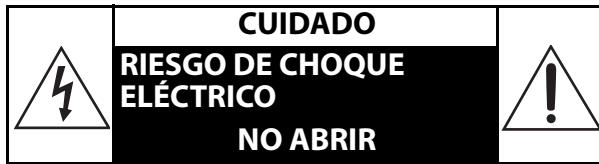

Este símbolo indica que un voltaje peligroso que puede constituir un riesgo de choque eléctrico está presente dentro de su televisor.



Este símbolo indica que hay instrucciones importantes de operación y mantenimiento en la literatura que acompaña a su televisor.

- 1 Lea estas instrucciones.
- 2 Conserve estas instrucciones.
- 3 Preste atención a todas las advertencias.
- 4 Siga todas las instrucciones.
- 5 No utilice este aparato cerca del agua.
- 6 Limpie únicamente con un paño seco.
- 7 No bloquee ninguna abertura de ventilación. Instale siguiendo las instrucciones del fabricante.
- 8 No instale la unidad cerca de fuentes de calor tales como radiadores, estufas u otros aparatos (por ejemplo amplificadores) que produzcan calor.
- 9 No anule el propósito de seguridad del enchufe polarizado o con conexión a tierra. Un enchufe polarizado tiene dos clavijas planas, una más ancha que la otra. Un enchufe del tipo de conexión a tierra tiene dos espigas y una tercera clavija de tierra. La clavija plana o tercera clavija se proporciona para su seguridad. Si el enchufe proporcionado no entra en el tomacorriente, consulte con un electricista para reemplazar el tomacorriente obsoleto.
- 10 Evite caminar sobre el cable de alimentación o que éste sea aplastado especialmente en los enchufes, los receptáculos y el punto donde éste sale del aparato.
- 11 Se deben utilizar únicamente los aditamentos y accesorios especificados por el fabricante.
- 12 Use solamente con carros, bases, trípodes, plataformas, o mesas especificadas por el fabricante o que se vendan con el producto. Cuando se usa un carro, debe tener precaución al mover la combinación del carro y la unidad para evitar lesionarse si se da vuelta.



S3125A

- 13 Desconecte este aparato durante tormentas eléctricas o cuando no se utilice por un periodo de tiempo extendido.
- 14 Remita todas las reparaciones a personal de servicio calificado. Se requiere reparar el aparato cuando éste ha sido dañado de cualquier manera, como cuando se ha dañado el cable de corriente o el enchufe, o se ha derramado líquido u objetos han caído dentro del aparato, o el aparato ha sido expuesto a la lluvia o humedad, cuando éste no funciona normalmente o cuando se ha caído.
- 15 El *tomacorriente* es el dispositivo de desconexión. El enchufe deberá permanecer listo para su uso.
- 16 Las pilas del control remoto no deben ser expuestas al calor excesivo tales como la luz del sol, el fuego, etc. Deshágase de las pilas rápidamente de acuerdo con las pautas y leyes ambientales locales.
CUIDADO: Riesgo de explosión si las pilas se reemplazan con el tipo incorrecto. Utilice pilas para consumidor de carbono-zinc o alcalinas no recargables de tipo AAA o AA.
- 17 Este aparato no debe exponerse a goteo o salpicaduras y no deben colocarse objetos llenos de líquidos, tales como vasijas, sobre el aparato.
- 18 No coloque fuentes de fuego expuesto, tal como velas encendidas sobre el aparato.
- 19 Su televisor tiene cuatro agujeros de montaje VESA en la parte posterior. Si fija un soporte de montaje en pared o la base del televisor a la parte posterior de su televisor, **el soporte o la base se debe sujetar firmemente, utilizando los cuatro agujeros.** Si no se utilizan los cuatro agujeros de montaje, el televisor podría caerse y causar daños a la propiedad o lesiones personales. Refiérase a los documentos que vienen con su montaje en pared o base para televisor para cualquiera de las instrucciones de montaje.

ADVERTENCIA

Peligro de inestabilidad

Un televisor se podría caer causando lesiones personales graves o la muerte. Muchas lesiones, especialmente para los niños pueden evitarse tomando precauciones sencillas tales como:

- Utilice SIEMPRE armarios o soportes o métodos de montaje recomendados por el fabricante del televisor.
- Utilice SIEMPRE muebles que puedan aguantar el televisor con seguridad.
- Asegúrese SIEMPRE de que el televisor no sobresalga del borde del mueble de apoyo.
- Eduque SIEMPRE a los niños sobre los peligros de subirse a los muebles para alcanzar el televisor o sus mandos.
- Coloque SIEMPRE los cables conectados a su televisor de forma que no puedan tropezar con ellos, tirar de ellos o agarrarlos.
- NUNCA coloque un televisor en un lugar inestable.
- NUNCA coloque el televisor en muebles elevados (por ejemplo armarios o bibliotecas) sin sujetar ambos el mueble y el televisor a un soporte apropiado.

- NUNCA coloque el televisor sobre telas u otros materiales que puedan estar situados entre el televisor y los muebles de apoyo.
- NUNCA coloque objetos que puedan tentar a los niños a trepar, como juguetes y controles remotos, en la parte superior del televisor o del mueble sobre el que está colocado.

Si se va a mantener y reubicar el televisor existente, deben aplicarse las mismas indicaciones anteriores.

Rayos

Para protección adicional del receptor del equipo durante una tormenta eléctrica, o cuando se deje sin supervisión o sin usar por largos periodos de tiempo, desconéctelo del tomacorriente y desconecte la antena o el sistema de cable. Esto ayudará a evitar daños a su equipo y lesiones personales debidos a rayos o sobretensiones en las líneas de alimentación.

Líneas de alto voltaje

Un sistema de antena externa no debe ubicarse en las inmediaciones de líneas de corriente u otros circuitos de luz eléctrica o de energía, o donde pueda caer sobre dichos circuitos o líneas de corriente. Al instalar un sistema de antena externa, se debe tener muchísimo cuidado de no tocar los circuitos o líneas de alto voltaje ya que el contacto con ellos podría ser fatal.

Manejo de la pantalla LCD

- La pantalla de su televisor está hecha de vidrio. No deje caer su televisor ni golpee, sacuda o aplique presión fuerte al panel LCD. Si la pantalla se quiebra, tenga cuidado al recoger el vidrio quebrado.
- Si se quiebra el panel LCD, asegúrese de no tocar el líquido dentro del panel. Esto podría causar inflamación de la piel.
- Si el líquido entra en su boca, haga gárgaras inmediatamente, enjuague y consulte con su doctor. También, si el líquido entra en sus ojos o toca su piel, consulte con su doctor después de enjuagarse por lo menos por 15 minutos o más con agua limpia.

Piezas de repuesto

Cuando se necesiten repuestos, asegúrese de que el técnico de reparación use repuestos especificados por el fabricante o que tengan las mismas características que la pieza original. Las substituciones no autorizadas pueden resultar en incendio, choque eléctrico, lesiones personales u otros peligros.

Verificación de seguridad

Después de completar la revisión o reparación de este equipo, pídale al técnico de servicio que realice verificaciones de seguridad rutinarias para determinar que el televisor se encuentra en perfecto estado de funcionamiento.

Fuente de alimentación

Su televisor debe funcionar únicamente con el tipo de fuente de alimentación indicada en la etiqueta de marca. Si no está seguro del tipo de fuente de alimentación en su casa, consulte un electricista o a la compañía local de energía.

Reparación

Estas instrucciones de servicio son para uso del personal de servicio calificado solamente. Para reducir el riesgo de choque eléctrico, no realice ningún tipo de servicio excepto lo indicado en las instrucciones de operación, a menos que esté calificado para hacerlo.

CUIDADO

Daños que requieren reparación

Desconecte este televisor del tomacorriente y encomiende su reparación a personal calificado bajo las siguientes condiciones:

- Cuando el cable de alimentación o el enchufe esté dañado o expuesto.
- Si se ha derramado líquido u objetos han caído dentro de su televisor.
- Si el televisor ha sido expuesto a la lluvia o al agua.
- Si su televisor no funciona normalmente aún siguiendo las instrucciones de operación. Ajuste únicamente los controles que se describen en las instrucciones de operación, ya que el ajuste incorrecto de otros controles puede resultar en daño y frecuentemente requerirá trabajo intensivo de un técnico calificado para restaurar la operación normal del televisor.
- Si su televisor se ha caído o dañado de cualquier forma.
- Cuando su televisor exhiba un cambio significativo en el desempeño.

Conexión a tierra de la antena exterior

Si una antena externa o un sistema de cable están conectados al televisor, asegúrese de que la antena o el sistema de cable estén conectados a tierra, para proveer una protección contra sobre voltajes y la acumulación de cargas estáticas. El artículo 810 del código nacional eléctrico, ANSI/NFPA N.º 70 proporciona información con respecto a la correcta conexión a tierra del poste y de la estructura de soporte, la conexión a tierra del alambre principal de una unidad de descarga de antena, el tamaño de los conductores de la conexión a tierra, la ubicación de la unidad de descarga de antena, la conexión a los electrodos de conexión a tierra y los requisitos para el electrodo de conexión a tierra.

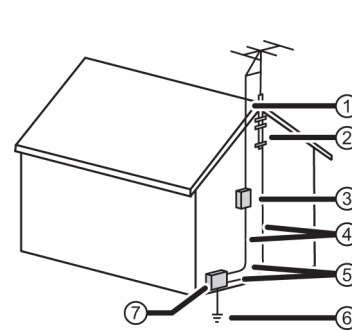

- ① Cable conductor de entrada de antena
- ② Abrazadera de tierra
- ③ Unidad de descarga de antena
- ④ Conductores de conexión a tierra
- ⑤ Abrazaderas de tierra
- ⑥ Sistemas de electrodos de tierra para el servicio de alimentación eléctrica
- ⑦ Dispositivo de servicio eléctrico

Nota para el instalador del sistema CATV

El artículo 820 del Código Nacional de Electricidad ANSI/NFPA No. 40 provee pautas para una conexión correcta a tierra. Específicamente, expresa que la conexión a tierra del cable debe estar conectada al sistema de tierra del edificio, tan cerca al punto de entrada del cable como sea práctico.

Condensación

La humedad se formará en el televisor si se lo mueve de un ambiente fresco a uno cálido o si la temperatura del salón sube repentinamente. Cuando esto sucede, el desempeño del televisor se verá afectado. Para prevenir esto, deje el televisor en su nuevo ambiente sin usarlo cerca de una hora antes de encenderlo o asegúrese de que la temperatura ambiente suba gradualmente.

La condensación también se puede formar durante el verano si el televisor se expone a la brisa de un aire acondicionado. En esos casos, cambie la ubicación del televisor.

Advertencia sobre teléfonos celulares

Para evitar interferencia con la imagen y el sonido de su televisor, problemas de funcionamiento o incluso de daños, mantenga sus teléfonos inalámbricos y celulares alejados del televisor.

Instrucciones de fin de vida útil

Su televisor podría tener materiales que son regulados por razones ambientales. Su televisor contiene también materiales que pueden ser reciclados y reutilizados. Para ayudar a proteger el medio ambiente, contacte las autoridades locales para obtener información sobre el desecho o reciclaje, y sobre la búsqueda de una planta de reciclaje en su área antes de deshacerse de su televisor.

Píxeles inactivos

El panel de LCD contiene casi 3 millones de transistores de película fina, que proporcionan una calidad de video excepcionalmente nítida. Ocasionalmente unos cuantos píxeles inactivos pueden aparecer en la pantalla como un punto fijo de color azul, verde o rojo. Estos píxeles inactivos no afectan adversamente el desempeño de su televisor, y no se consideran defectos.

Introducción

Felicitaciones por la compra de un televisor Pioneer de alta calidad. Su televisor incorpora la última tecnología y características de punta, incluyendo:

- Experiencia Xumo TV integrada
- Control remoto por voz

El placer de Streaming™ con Xumo TV

Transmisión sin fin

Disfrute viendo las mejores aplicaciones como Netflix, YouTube, Disney+, Amazon Prime Video, Peacock y muchas más. Y con Xumo Play, tendrá acceso rápido a más de 300 canales gratuitos, disponibles para transmitir inmediatamente.

Mi lista

Se acabó lo de consultar listas interminables o intentar recordar esa película que tanto tiempo lleva queriendo ver. Mi Lista mantiene todo junto, para que usted no pierda tanto tiempo buscando dentro de las aplicaciones.

Muy fácil de usar

Navegación intuitiva. Configurar y ver en cuestión de minutos. El control remoto por voz incluido le permite utilizar su voz para realizar búsquedas.

Componentes del televisor

Esta sección ofrece información básica sobre:

- [Frente del televisor](#)
- [Tomas](#)
- [Control remoto](#)







Frente del televisor

Puede encontrar estos artículos en la parte frontal de su televisor.

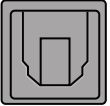
ELEMENTO	DESCRIPCIÓN
Sensor del control remoto	Recibe las señales del control remoto. No se deben obstruir.
Indicador de encendido	Se apaga cuando su televisor está encendido. Se ilumina cuando su televisor se encuentra apagado (modo de suspensión).

Tomas

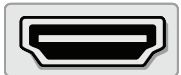
Su televisor puede tener cualquiera de los siguientes elementos:

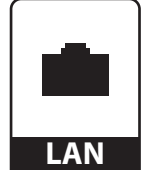
ELEMENTO	DESCRIPCIÓN	FUNCIÓN
	Botón de Encendido/Entrada	Encendido – Enciende o apaga su televisor. Cuando el televisor esté apagado, el indicador LED en la parte frontal del televisor se ilumina en rojo. Advertencia: Cuando su televisor está apagado, todavía fluye corriente dentro de la unidad. Para desconectar la corriente completamente, desenchufe el cable de alimentación. Input (Entrada): presione y libere rápidamente para abrir la lista <i>Selección de entradas</i> , presione una o más veces para seleccionar una fuente de entrada de video y espere algunos segundos. Su televisor cambia a la fuente que seleccionó.
	Toma de salida digital ÓPTICA	Conecte una barra de sonido, un sistema de altavoces digital o un sistema de cine en casa a esta toma para escuchar el audio del televisor a través de los altavoces externos. Refiérase a Audio digital en la página 16.
	Toma de auriculares O Toma de SALIDA DE AUDIO	En algunos televisores, el conector de auriculares y el conector de salida de audio se combinan en un solo conector. Conecte los auriculares, una barra de sonido, un sistema de altavoces analógico o un sistema de cine en casa a esta toma para escuchar el audio del televisor a través de los altavoces externos. Refiérase a Audio analógico en la página 17.
	Toma de entrada de antena o cable	Conecte su antena o sistema de TV por cable a esta toma. Refiérase a Conexión coaxial (buena calidad) en la página 11 o Conexión de una antena o televisión por cable (sin decodificador) en la página 11.
	Tomas (AV) de video analógico y audio	Conecte el video y el audio para un equipo con AV a estas tomas. Refiérase a AV (buena) en la página 10, 12 o 13.
	USB	Conecte una unidad flash USB a esta toma para ver archivos de imagen JPEG compatibles y archivos de soporte de reproducción multimedia. Refiérase a Conexión de una unidad flash USB en la página 15.
	HDMI	Conecte un equipo HDMI en esta toma. Refiérase a HDMI (óptima) en la página 10, 12, o 13, o Conexión a una computadora en la página 14.
	HDMI/eARC/ARC	Conecte a esta toma un receptor de cine en casa compatible con eARC/ARC. O Conecte un equipo HDMI en esta toma. Refiérase a HDMI (óptima) en la página 10, 12, o 13, o Conexión a una computadora en la página 14.
	ETHERNET	Conecte un cable Ethernet a esta toma y a una conexión Ethernet.

PRECAUCIONES:

- Revise las tomas para determinar la posición y el tipo antes de hacer las conexiones.
- Las conexiones flojas pueden causar una pobre calidad de audio o de video. Verifique que todas las conexiones estén bien apretadas y seguras.
- El dispositivo de audio/video externo mostrado puede ser diferente de su dispositivo. Si tiene cualquier pregunta, refiérase los documentos que vinieron con su dispositivo.
- Siempre desenchufe el cable de alimentación cuando conecte dispositivos externos.

Control remoto

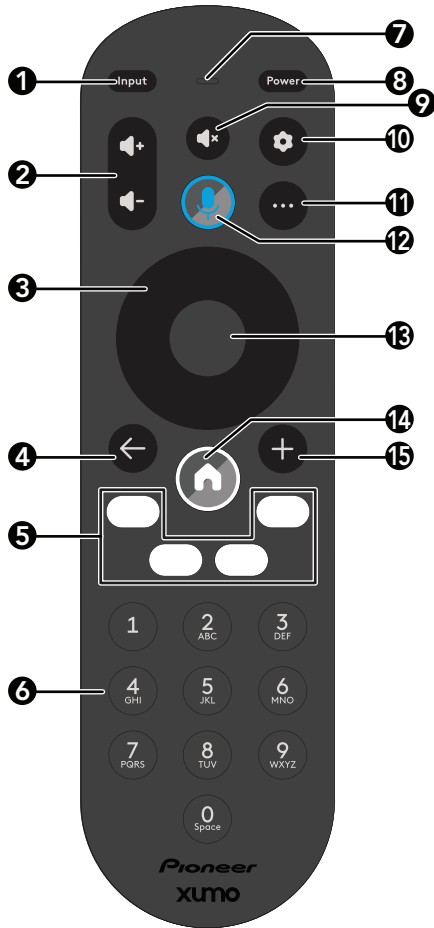

N.º	BOTÓN	PRESIONE PARA...
8	Encendido	Encender o apagar su televisor. Cuando el televisor esté apagado, el indicador LED en la parte frontal del televisor se ilumina.
9	🔇 (silenciar)	Silenciar o restaurar el sonido.
10	⚙️ (ajustes)	Activa la superposición de ajustes rápidos.
11	⋮ (más)	Muestra información adicional sobre el contenido.
12	🎤 (control por voz)	Mantenga presionado para encender el micrófono e iniciar la entrada de voz. Suelte el botón para terminar las tomas de fotos. Puede utilizar su voz para buscar contenidos, controlar la reproducción y mucho más.
13	Seleccionar	Confirmar una selección u operación.
14	+ (añadir)	Añadir contenido a mí lista.
15	🏠 (Inicio)	Regresar a la página principal.

N.º	BOTÓN	PRESIONE PARA...
1	Entrada	Seleccionar la fuente de entrada de TV.
2	🔊+ 🔊-	Subir (+) o bajar (-) el volumen.
3	Navegación	Mover hacia arriba, abajo, izquierda o derecha. Cuando se utiliza la entrada de antena, las flechas arriba y abajo cambian de canal.
4	← (vista posterior)	Regresar a la pantalla anterior.
5	Botones asociados	Iniciar la aplicación designada desde cualquier pantalla o cuando su televisor esté apagado.
6	Botones numéricos	Seleccionar el canal deseado o introducir la contraseña de control de los padres.
7	Indicador LED	Parpadea cuando se utiliza el control remoto.

Conexión de un decodificador de cable o receptor de satélite

Muchos de los decodificadores de cable o receptores de satélite para el televisor tienen más de un tipo de conexión. Para obtener el mejor video, debería usar el mejor tipo de conexión disponible. Refiérase a [Tomas](#) en la página 8.

Puede conectar un decodificador de cable o receptor de satélite usando:

- **HDMI (óptima)**
- **AV (buena)**
- **Conexión coaxial (buena calidad)**

HDMI (óptima)

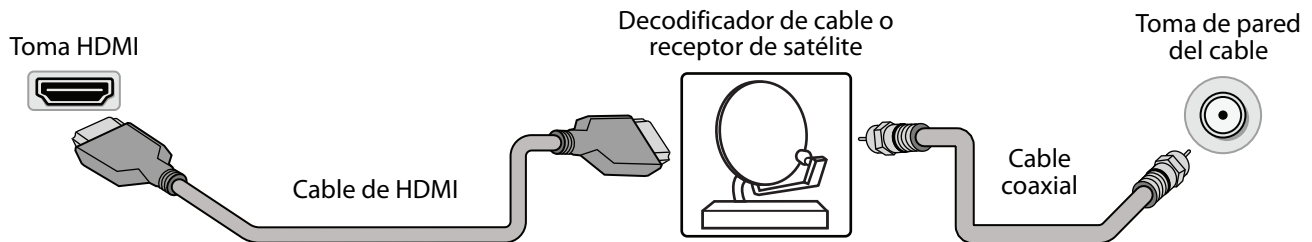

- 1 Asegúrese de que el cable de alimentación de su televisor esté desconectado y que todos los equipos conectados estén apagados.
- 2 Conecte un cable coaxial (no incluido) a la toma de cable en la pared y a la toma de entrada de coaxial en el decodificador de cable o receptor de satélite.
- 3 Conecte un cable de HDMI (no incluido) a una de las tomas de **HDMI** en su televisor y en la toma de salida de HDMI en el decodificador de cable o receptor de satélite.
- 4 Conecte el cable de alimentación de su televisor a un tomacorriente, encienda su televisor, y luego encienda el decodificador de cable o receptor de satélite.
- 5 En la pantalla **PRINCIPAL**, vaya a la fila **ENTRADAS** y seleccione **HDMI1**, **HDMI2** o **HDMI3**.

Nota: Un cable de HDMI lleva el audio y el video. No se necesita usar ningún cable de audio.

AV (buena)

Nota: Los cables y las tomas normalmente tienen los mismos colores.

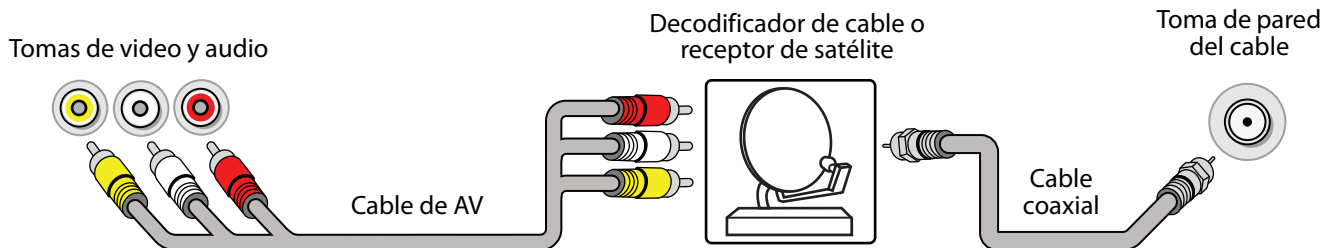

- 1 Asegúrese de que el cable de alimentación de su televisor esté desconectado y que todos los equipos conectados estén apagados.
- 2 Conecte un cable coaxial (no incluido) a la toma de cable en la pared y a la toma de entrada de coaxial en el decodificador de cable o receptor de satélite.
- 3 Conecte un cable AV (no incluido) a las tomas AV de su televisor y a las tomas de salida AV en una caja de cable o satélite.

IMPORTANTE: Cuando conecta el cable de audio usando las tomas de AV, la salida del audio es analógica.

- 4 Conecte el cable de alimentación de su televisor a un tomacorriente, encienda su televisor, y luego encienda el decodificador de cable o receptor de satélite.
- 5 En la pantalla **PRINCIPAL**, vaya a la fila **ENTRADAS** y seleccione **Compuesta**.

Conexión coaxial (buena calidad)

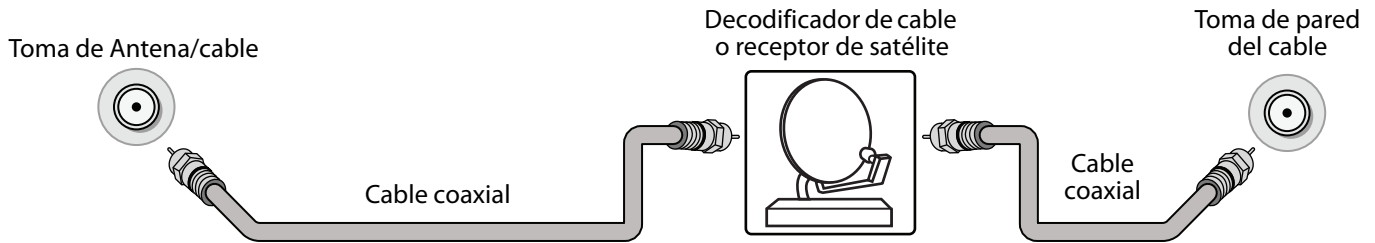

- 1 Asegúrese de que el cable de alimentación de su televisor esté desconectado y que todos los equipos conectados estén apagados.
- 2 Conecte un cable coaxial (no incluido) a la toma de cable en la pared y a la toma de entrada de coaxial en el decodificador de cable o receptor de satélite.
- 3 Conecte otro cable coaxial (no incluido) a la toma de antena/cable en el televisor y a la toma de salida de coaxial en el decodificador de cable o receptor de satélite.
- 4 Conecte el cable de alimentación de su televisor a un tomacorriente, encienda su televisor, y luego encienda el decodificador de cable o receptor de satélite.
- 5 En la pantalla **PRINCIPAL**, navegue hasta el icono **Antena**.
- 6 Si no puede sintonizar los canales que ya existen, haga una búsqueda de canales. Vaya a **Ajustes > Antena y entradas > Antena > Búsqueda de canales**.

Conexión de una antena o televisión por cable (sin decodificador)

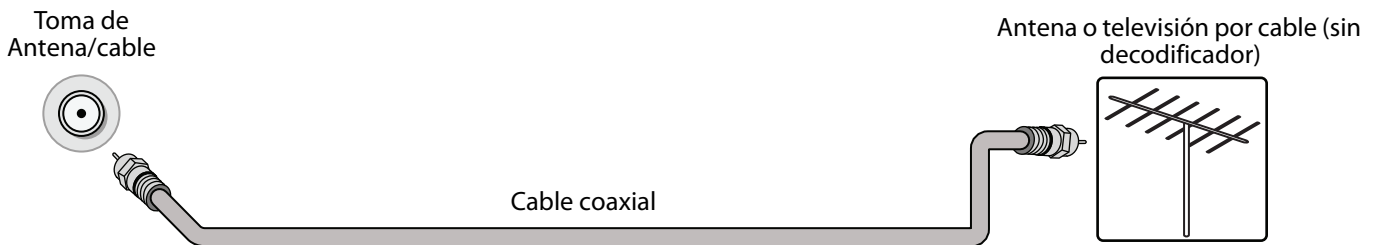

- 1 Asegúrese de que el cable de alimentación de su televisor esté desconectado y que todos los equipos conectados estén apagados.
- 2 Conecte un cable coaxial (no incluido) a la toma de entrada de antena/cable en su televisor y a la toma de pared de la antena o televisión por cable.
- 3 Conecte el cable de alimentación de su televisor a un tomacorriente, y luego encienda su televisor.
- 4 En la pantalla **PRINCIPAL**, navegue hasta el icono **Antena**.
- 5 Si no puede sintonizar los canales que ya existen, haga una búsqueda de canales. Vaya a **Ajustes > Antena y entradas > Antena > Búsqueda de canales**.

Notas:

- Use un cable coaxial para eliminar la interferencia y el ruido de las ondas de radio.
- Si la antena no está instalada correctamente, póngase en contacto con personal de servicio calificado para corregir el problema.
- Si el nivel de la señal es débil, la imagen puede estar distorsionada. Ajuste la antena o utilice una exterior altamente direccional o una de mesa con un amplificador integrado.
- Si la calidad de la imagen es buena en algunos canales y deficiente en otros, el problema podría ser causado por una señal deficiente o débil proveniente de la televisora o el proveedor de la televisión por cable.
- Si se conecta a la televisión por cable sin decodificador y experimenta una calidad de imagen pobre, puede ser necesario instalar un decodificador para mejorar la recepción de la señal y la calidad de la imagen. Contacte su proveedor de televisión por cable para obtener un decodificador o receptor.
- Muchos canales de alta definición (HD) convierten el contenido de definición estándar (SD). La imagen mostrada en su televisor aún se muestra como SD (definición estándar), por lo tanto la calidad de la imagen no será tan clara o nítida como esta hubiese sido si el contenido se hubiese grabado originalmente en HD.

Conexión de un reproductor de DVD o Blu-ray

Muchos de los reproductores de DVD o Blu-ray tienen más de un tipo de conexión. Para obtener el mejor video, debería usar el mejor tipo de conexión disponible. Refiérase a [Tomas](#) en la página 8.

Puede conectar un reproductor de DVD o Blu-ray usando:

- HDMI (óptima)
- AV (buena)

HDMI (óptima)



- 1 Asegúrese de que el cable de alimentación del televisor esté desconectado y el reproductor de DVD o Blu-ray esté apagado.
- 2 Conecte un cable de HDMI (no incluido) a una de las tomas de **HDMI** en su televisor y a la toma de salida de HDMI en el reproductor de DVD o Blu-ray.
- 3 Conecte el cable de alimentación de su televisor a un tomacorriente, y luego encienda su televisor y el reproductor de DVD o Blu-ray.
- 4 En la pantalla **PRINCIPAL**, vaya a la fila **ENTRADAS** y seleccione **HDMI1**, **HDMI2** o **HDMI3**.

Nota: Un cable de HDMI lleva el audio y el video. No se necesita usar ningún cable de audio.

AV (buena)

Nota: Los cables y las tomas normalmente tienen los mismos colores.

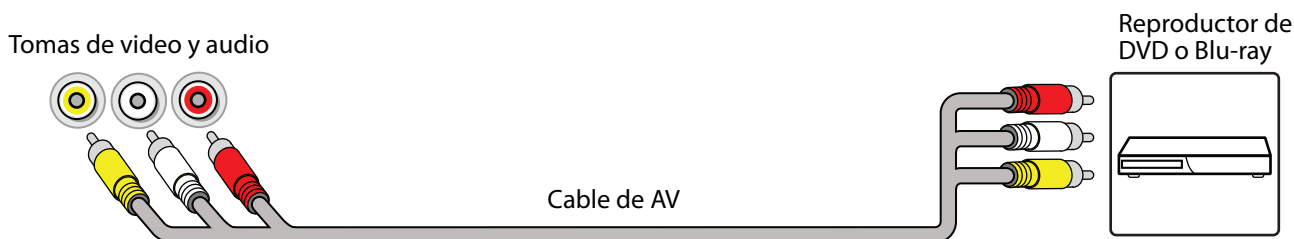

- 1 Asegúrese de que el cable de alimentación del televisor esté desconectado y el reproductor de DVD o Blu-ray esté apagado.
- 2 Conecte un cable de AV (no incluido) a las tomas AV de su televisor y a las tomas de salida AV en el reproductor de DVD o Blu-ray.

IMPORTANTE: Cuando conecta el cable de audio usando las tomas de AV, la salida del audio es analógica.

- 3 Conecte el cable de alimentación de su televisor a un tomacorriente, y luego encienda su televisor y el reproductor de DVD o Blu-ray.
- 4 Si es necesario, configure el reproductor al modo de salida correcto. Refiérase a los documentos que vienen con el reproductor.
- 5 En la pantalla **PRINCIPAL**, vaya a la fila **ENTRADAS** y seleccione **Compuesta**.

Conexión de una consola de videojuegos

Puede conectar una consola de videojuegos usando:

- HDMI (óptima)
- AV (buena)

HDMI (óptima)

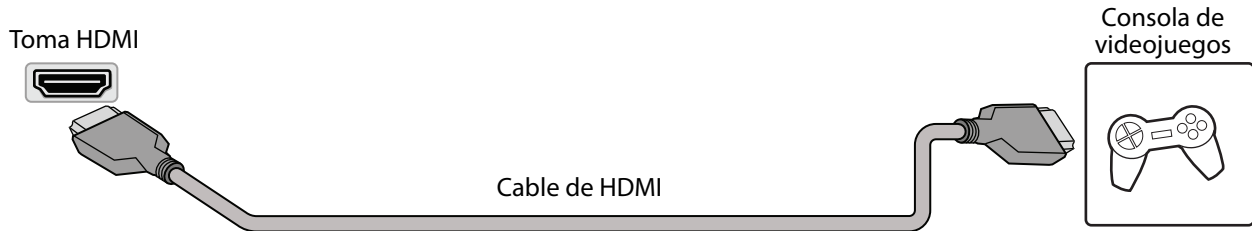

- 1 Asegúrese de que el cable de alimentación del televisor esté desconectado y que la consola de videojuegos esté apagada.
- 2 Conecte un cable de HDMI (no incluido) a una de las tomas de **HDMI** en su televisor y a la toma de salida de HDMI en la consola de videojuegos.
- 3 Conecte el cable de alimentación de su televisor a un tomacorriente, y luego encienda su televisor.
- 4 Encienda la consola de videojuegos y ajústela al modo de salida correcto. Refiérase a los documentos que vienen con la consola.
- 5 En la pantalla **PRINCIPAL**, vaya a la fila **ENTRADAS** y seleccione **HDMI1**, **HDMI2** o **HDMI3**.

Nota: Un cable de HDMI lleva el audio y el video. No se necesita usar ningún cable de audio.

AV (buena)

Nota: Los cables y las tomas normalmente tienen los mismos colores.

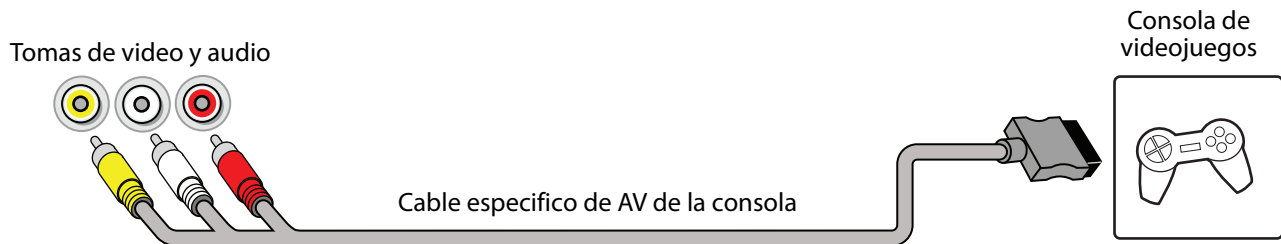

- 1 Asegúrese de que el cable de alimentación del televisor esté desconectado y que la consola de videojuegos esté apagada.
- 2 Conecte el cable AV específico de la consola a las tomas AV de su televisor y a las tomas AV de la consola de videojuegos.

IMPORTANTE:

- Algunas de las consolas de videojuegos más viejas vienen con un cable especial de AV. Refiérase a los documentos que vinieron con su consola de videojuegos o el sitio Web del fabricante.
- Cuando conecta el cable de audio usando las tomas de AV, la salida del audio es analógica.

- 3 Conecte el cable de alimentación de su televisor a un tomacorriente, y luego encienda su televisor.
- 4 Encienda la consola de videojuegos y ajústela al modo de salida correcto. Refiérase a los documentos que vienen con la consola.
- 5 En la pantalla **PRINCIPAL**, vaya a la fila **ENTRADAS** y seleccione **Compuesta**.

Conexión a una computadora



- 1 Asegúrese de que el cable de alimentación de su televisor esté desconectado y que la computadora esté apagada.
- 2 Conecte un cable de HDMI (no incluido) a una de las tomas de **HDMI** en su televisor y a la toma de salida de HDMI en la computadora.
- 3 Conecte el cable de alimentación de su televisor a un tomacorriente, y luego encienda su televisor y la computadora.
- 4 En la pantalla **PRINCIPAL**, vaya a la fila **ENTRADAS** y seleccione **HDMI1**, **HDMI2** o **HDMI3**.
- 5 Ajuste las propiedades de pantalla en la computadora, si es necesario.

Conexión a Ethernet

Para acceder a Internet, tiene que conectarse a una red LAN (Ethernet) o usar una red Wi-Fi.

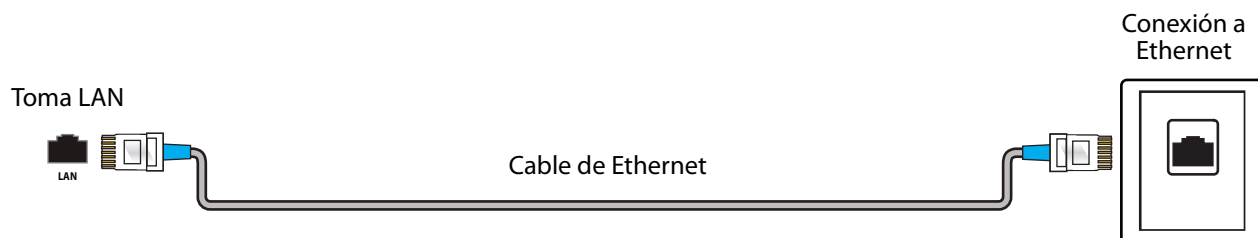

- Conecte un cable de Ethernet (no incluido) a una toma de LAN en su televisor y a su conexión Ethernet.

Conexión de una unidad flash USB

Puerto USB

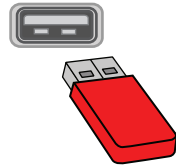

Unidad flash

- 1 Conecte una unidad flash USB al puerto **USB** en su televisor.

CUIDADO: No remueva la unidad flash USB ni apague el televisor mientras se usa la unidad flash USB. Podría perder información o dañar la unidad flash USB.

- 2 El reproductor multimedia del televisor permite ver fotos JPG y archivos de vídeo mp4. También puede utilizar una unidad USB para actualizar el software de su televisor descargado de xumo.com.

Nota: El visor de **Fotos** sólo admite imágenes de formato JPEG (con la extensión de archivo ".jpg") y no todos los archivos JPEG son compatibles con su televisor.

Conexión de auriculares

Al conectar unos auriculares, los altavoces integrados se silencian.

ADVERTENCIA: Un ruido fuerte puede dañar su oído. Cuando use auriculares, utilice el ajuste de volumen más bajo que todavía le permita escuchar el sonido.

Toma de auriculares/salida de audio



- Conecte los auriculares a la toma de auriculares de su televisor.

Notas:

- Si conecta los auriculares cuando el televisor está apagado y luego lo enciende, los altavoces integrados se silencian y el audio se reproduce a través de los auriculares.
- También puede conectar un sistema de cine en casa, una barra de sonido o un sistema de altavoces externos a la toma de auriculares.

Conexión de altavoces externos o barra de sonido

Puede conectar altavoces externos o una barra de sonido usando:

- Audio digital
- Audio analógico

Audio digital

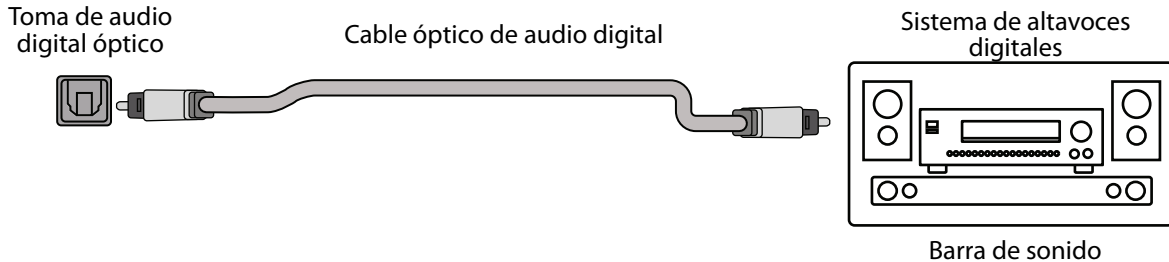

- 1 Asegúrese de que el cable de alimentación de su televisor esté desenchufado y que el sistema de altavoces externos o la barra de sonido esté apagado.
- 2 Conecte un cable digital de audio óptico (no incluido) a la toma de salida digital de su televisor y a la toma de entrada de audio en el sistema de altavoces digitales o la barra de sonido.
- 3 Conecte el cable de alimentación de su televisor a un tomacorriente, y luego encienda su televisor.
- 4 Encienda el sistema de altavoces digitales o la barra de sonido, después seleccione la fuente correcta. Consulte la documentación que viene con el sistema de altavoces analógicos o la barra de sonido.

Nota: Según el dispositivo de audio al cual esté conectado, es posible que deba cambiar el formato de audio digital para su televisor. El ajuste predeterminado es **Auto**.

- 5 Si necesita cambiar el formato de audio digital, vaya al menú **Principal**, seleccione **Ajustes** y seleccione **Imagen y sonido > ajustes de audio > Salida de audio digital** y cambie la configuración a **Auto**, **PCM** o **Passthrough**.
- 6 Si desea desactivar los altavoces integrados, vaya al menú **Principal**, seleccione **Ajustes** y seleccione **Imagen y sonido > ajustes de audio > Altavoces integrados** y cambie la configuración a **DESACTIVADO**.

Audio digital usando la toma HDMI/eARC/ARC

Su televisor puede enviar sonido a un dispositivo eARC/ARC, como un receptor de AV, para crear un cine en casa que utilice dos o más altavoces. Al conectar altavoces externos o una barra de sonido, el sonido se reproduce a través de los altavoces integrados y los altavoces externos o la barra de sonido.

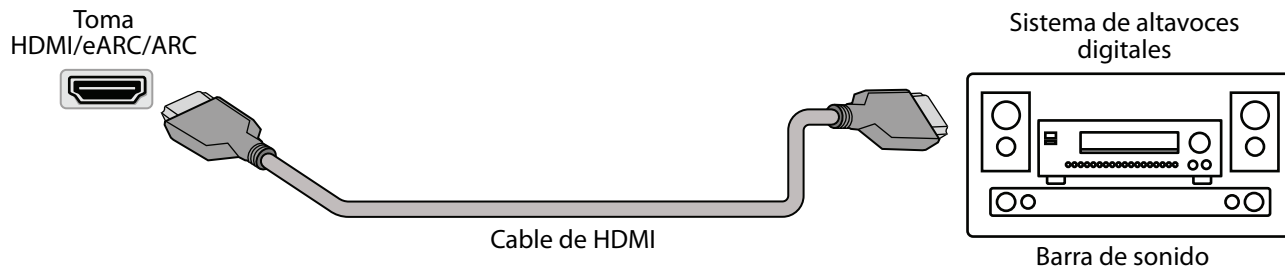

- 1 Asegúrese de que el cable de alimentación de su televisor esté desenchufado y que el sistema de altavoces externos o la barra de sonido esté apagado.
- 2 Conecte un cable HDMI (no incluido) a la toma **HDMI/eARC/ARC** en su televisor y a la toma de entrada de audio en el sistema de altavoces digital o la barra de sonido.
- 3 Conecte el cable de alimentación de su televisor a un tomacorriente, y luego encienda su televisor.
- 4 Encienda el sistema de altavoces digitales o la barra de sonido, después seleccione la fuente correcta. Consulte la documentación que viene con el sistema de altavoces analógicos o la barra de sonido.

Nota: Según el dispositivo de audio al cual esté conectado, es posible que deba cambiar el formato de audio digital para su televisor. El ajuste predeterminado es **Auto**.

- 5 Si necesita cambiar el formato de audio digital, vaya al menú **Principal**, seleccione **Ajustes** y seleccione **Imagen y sonido > ajustes de audio > Salida de audio digital** y cambie la configuración a **Auto, PCM** o **Passthrough**.
- 6 Si desea desactivar los altavoces integrados, vaya al menú **Principal**, seleccione **Ajustes** y seleccione **Imagen y sonido > ajustes de audio > Altavoces integrados** y cambie la configuración a **DESACTIVADO**.

Audio analógico

Cuando se conecta un sistema de altavoces analógicos o una barra de sonido a la toma de salida de audio, los altavoces integrados se silencian.

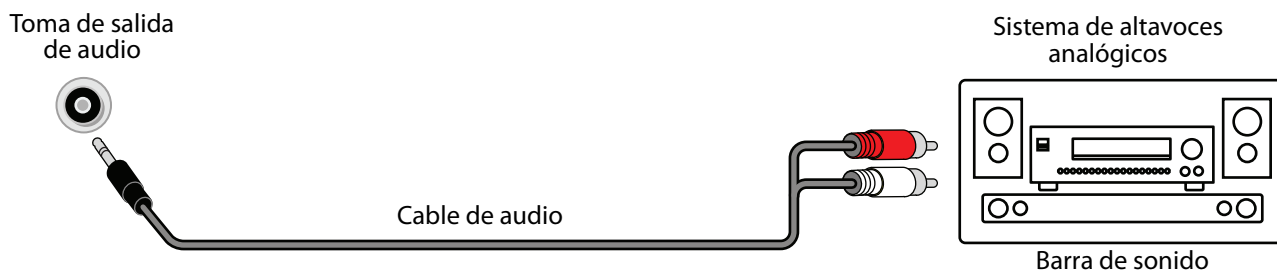

- 1 Asegúrese de que el cable de alimentación de su televisor esté desenchufado y que el sistema de altavoces analógico o la barra de sonido esté apagado.
- 2 Conecte un cable de audio (no incluido) a la toma de salida de audio de su televisor y a las tomas de entrada de audio en el sistema de altavoces analógicos o la barra de sonido.
- 3 Conecte el cable de alimentación de su televisor a un tomacorriente, y luego encienda su televisor.
- 4 Encienda el sistema de altavoces analógicos o la barra de sonido, después seleccione la fuente correcta. Consulte la documentación que viene con el sistema de altavoces analógicos o la barra de sonido.

Conexión de la alimentación

- 1 Si su cable de alimentación no está permanentemente conectado a su televisor, conéctelo al conector de alimentación de su televisor.
- 2 Conecte el cable de alimentación a un tomacorriente.

CUIDADO:

- Su televisor debe funcionar únicamente con la fuente de alimentación indicada en la etiqueta.
- Siempre desenchufe el cable de alimentación del tomacorriente cuando no va a usar su televisor por un periodo largo de tiempo.
- Si el cable de alimentación está conectado permanentemente a su televisor, no intente desenchufarlo de su televisor.

Programación de un control remoto universal

Se puede operar su televisor Pioneer con un control remoto universal nuevo o uno existente.

- 1 Si no conoce el código del control remoto:
 - Contacte al fabricante del control remoto universal.
 - O
 - Contacte a la compañía de cable o satélite que proporcionó el control remoto que está tratando de programar.
- 2 Siga las instrucciones de su control remoto universal para ingresar el código del televisor que encontró en el paso 1.

Consejos:

- Si su control remoto universal cuenta con una función de búsqueda de código, realice una búsqueda para identificar un código que funcione con su televisor. Refiérase a las instrucciones de su control remoto universal para obtener más detalles.
- Si su control remoto universal cuenta con una función de "Aprendizaje", puede programarlo manualmente usando el control remoto del televisor Pioneer para "enseñar" los comandos uno a la vez. Refiérase a las instrucciones de su control remoto universal para obtener más detalles.

Preparación de su televisor

Si se usa un cable Ethernet para conectarse a Internet, refiérase a [Conexión a Ethernet](#) en la página 14.

- 1 Asegúrese de conectar el cable de alimentación a su televisor y de encenderlo.
- 2 Asegúrese de que ha instalado las pilas en su nuevo control remoto por voz.
- 3 Asegúrese de que su control remoto esté emparejado con su televisor. El emparejamiento debe hacerse automáticamente. Si tiene problemas, presione  (Inicio). Si siga teniendo problemas, trate de insertar nuevamente las pilas o reemplácelas y repita este paso nuevamente.
Si tiene problemas para emparejar el control remoto:
 1. Presione **Ajustes** (con el control remoto apuntando hacia el televisor).
 2. Desplácese hacia abajo y seleccione **Control Remoto**.
 3. Desplácese hacia abajo y seleccione **Emparejar el control remoto con el televisor** y siga las instrucciones que aparecen en pantalla.
 4. Si el emparejamiento falla, apague el televisor y desenchúfelo de la fuente de alimentación; a continuación, vuelva a intentar los pasos de emparejamiento del control remoto. Después, vuelva a enchufar el televisor y enciéndalo. Repita los pasos 1 a 3 del emparejamiento del control remoto.
- 4 Seleccione su red de Wi-Fi en las redes que se muestran en la pantalla.

Nota: Si su red Wi-Fi está protegida por una contraseña, tenga su contraseña de la red Wi-Fi a mano para conectar su televisor a Internet. Si su red está oculta, presione **Ajustes**, seleccione **Conexión a una red privada** e introduzca el nombre de su red. Si se requiere, ingrese la contraseña de su red usando el teclado en línea.

- 5 Se le pedirá que cree una cuenta de Xumo TV al configurar el televisor. Necesitará una dirección de correo electrónico y una contraseña. También tendrá que añadir una tarjeta de crédito o débito como método de pago para realizar compras en su televisor.

Mantenimiento

- No utilice su televisor en áreas que son demasiado calientes o frías porque el gabinete se puede doblar o la pantalla puede funcionar mal. Su televisor funciona mejor en temperaturas que son cómodas para usted.
- No coloque su televisor bajo luz del sol directa ni cerca de una fuente de calor.

Limpieza del gabinete del televisor

Limpie el gabinete con un paño suave y sin pelusas. Si el gabinete se encuentra especialmente sucio, humedezca un paño suave y sin pelusa en una solución detergente suave, exprima el exceso de humedad del paño y limpie el gabinete con el paño. Use un paño limpio para secar el gabinete.

Limpieza de la pantalla del televisor

Limpie la pantalla con un paño suave y sin pelusas.

Localización y corrección de fallas

(Prueba de que BBY y XUMO deben confirmar el contenido)

Video y audio

PROBLEMA	SOLUCIÓN
La imagen no llena la pantalla. Alrededor de la imagen hay barras negras.	<ul style="list-style-type: none"> Presione Ajustes, seleccione Imagen y sonido / Ajustes de zoom, y cambie los ajustes según sea necesario.
No hay imagen (la pantalla no se enciende) ni sonido.	<ul style="list-style-type: none"> Presione $\text{\textcircled{I}}$ (Encendido) en el televisor o en el control remoto. Verifique que los cables de video estén conectados correctamente y firmemente a su televisor. Asegúrese de que el cable de alimentación esté enchufado en un tomacorriente que funcione. Presione Inicio y vaya a la fila ENTRADAS para seleccionar la entrada que desee ver. Intente con otro canal. La estación puede tener dificultades. Verifique que la señal de entrada sea compatible. Asegúrese de que la antena o la televisión por cable esté correctamente y firmemente conectada. Refiérase a Conexión de un decodificador de cable o receptor de satélite en la página 10 o Conexión de una antena o televisión por cable (sin decodificador) en la página 11.
Imagen oscura, pobre o nula (la pantalla está encendida), pero el sonido es bueno desde la antena u otra entrada.	<ul style="list-style-type: none"> Intente con otro canal. La estación puede tener dificultades. Asegúrese de que la antena o la televisión por cable esté correctamente y firmemente conectada. Refiérase a la sección Conexión de un decodificador de cable o receptor de satélite en la página 10 o Conexión de una antena o televisión por cable (sin decodificador) en la página 11. Si está usando una antena y la intensidad de la señal es baja, ajuste la antena o use una antena exterior altamente direccional o una antena portátil con un amplificador integrado. Verifique que los cables de video estén conectados correctamente y firmemente a su televisor. El cable de video que está usando puede estar defectuoso. Use un nuevo juego.
No hay color, la imagen es oscura o el color no es el correcto.	<ul style="list-style-type: none"> Intente con otro canal. La estación puede tener dificultades. Ajuste la configuración de la imagen. Presione Ajustes, seleccione Imagen y sonido / Ajustes de imagen y elija el ajuste de imagen que prefiera. Verifique que los cables de video estén conectados correctamente y firmemente a su televisor. Asegúrese de que la antena o la televisión por cable esté correctamente y firmemente conectada. Refiérase a la sección Conexión de un decodificador de cable o receptor de satélite en la página 10 o Conexión de una antena o televisión por cable (sin decodificador) en la página 11. Si está usando una antena y la intensidad de la señal es baja, ajuste la antena o use una antena exterior altamente direccional o una antena portátil con un amplificador integrado.
La recepción de televisión o cable no está buena ni consistente.	<ul style="list-style-type: none"> Intente con otro canal. La estación puede tener dificultades. Asegúrese de que la antena o la televisión por cable esté correctamente y firmemente conectada. Refiérase a la sección Conexión de un decodificador de cable o receptor de satélite en la página 10 o Conexión de una antena o televisión por cable (sin decodificador) en la página 11. Si está usando una antena y la intensidad de la señal es baja, ajuste la antena o use una antena exterior altamente direccional o una antena portátil con un amplificador integrado.

PROBLEMA	SOLUCIÓN
Aparecen líneas de puntos o bandas en la pantalla.	<ul style="list-style-type: none"> Asegúrese de que la antena o la televisión por cable esté correctamente y firmemente conectada. Refiérase a la sección Conexión de un decodificador de cable o receptor de satélite en la página 10 o Conexión de una antena o televisión por cable (sin decodificador) en la página 11. Si está usando una antena y la intensidad de la señal es baja, ajuste la antena o use una antena exterior altamente direccional o una antena portátil con un amplificador integrado. Verifique que los cables de video estén conectados correctamente y firmemente a su televisor. El cable de video que está usando puede estar defectuoso. Use un nuevo juego. Otros dispositivos (por ejemplo, un receptor de sonido envolvente, altavoces externos, ventiladores o secadores de pelo) podrían interferir con su televisor. Intente apagar un dispositivo a la vez, después enciéndalo para determinar que dispositivo está causando la interferencia. Después que se haya determinado cual dispositivo está causando interferencia, aléjelo del televisor para eliminar la interferencia.
La ilustración de video o guía de voz no funciona.	<ul style="list-style-type: none"> Asegúrese de que el volumen en su televisor esté subido y no silenciado. Asegúrese de que las opciones listas en el menú de Accesibilidad estén activadas. Presione Ajustes y seleccione Accesibilidad. Asegúrese de que las opciones Descripción de audio (AD/SAP) y Guía de voz están activadas. Las ilustraciones de video no están disponibles en todas las emisiones. Algunas funciones del control remoto no se describen.
Buena imagen, pero no hay sonido.	<ul style="list-style-type: none"> Suba el volumen. Verifique que el sonido no esté silenciado. Asegúrese de que no tenga los auriculares conectados. Cuando los auriculares están conectados, los altavoces integrados se silencian. Asegúrese de que la opción Altavoces integrados no esté desactivada. Presione Ajustes, seleccione Imagen y sonido \ Ajustes de audio y seleccione Altavoces integrados y cambie la configuración a Activado. Si está usando un sistema de cine en casa, una barra de sonido o un sistema de altavoces externo, asegúrese de que esté encendido y no silenciado. Si está usando un sistema de cine en casa, barra de sonido o sistema de altavoces externos y lo ha conectado con un cable digital óptico, vaya al menú Principal y seleccione Configuración y seleccione Pantalla y sonidos. Seleccione Salida de audio, luego Formato de audio digital y cambie el ajuste a PCM. Verifique que los cables de audio estén conectados correctamente y firmemente a su televisor. Asegúrese de que la antena o la televisión por cable esté correctamente y firmemente conectada. Refiérase a Conexión de un decodificador de cable o receptor de satélite en la página 10 o Conexión de una antena o televisión por cable (sin decodificador) en la página 11. El cable de audio que está usando puede estar defectuoso. Use un nuevo juego.
Buen sonido pero color deficiente.	<ul style="list-style-type: none"> Ajuste el contraste, el color y el brillo. Presione Ajustes, seleccione Imagen y sonido / Ajustes de imagen y elija el ajuste de imagen que prefiera.
Ruido de audio.	<ul style="list-style-type: none"> Otros dispositivos (por ejemplo, un receptor de sonido envolvente, altavoces externos, ventiladores o secadores de pelo) podrían interferir con su televisor. Intente apagar un dispositivo a la vez para determinar que dispositivo está causando la interferencia. Después que se haya determinado cual dispositivo está causando interferencia, aléjelo del televisor para eliminar la interferencia.
No hay salida de uno de los altavoces.	<ul style="list-style-type: none"> Verifique que los cables de audio estén conectados correctamente y firmemente a su televisor.
Aparecen imágenes permanentes.	<ul style="list-style-type: none"> No muestre una imagen fija, tal como un logotipo, un juego, una imagen de computadora por un periodo largo de tiempo. Esto puede causar que una imagen permanente se quemé en la pantalla. Este tipo de daño no está cubierto por su garantía.

Control remoto

PROBLEMA	SOLUCIÓN
El control remoto no funciona.	<ul style="list-style-type: none"> • Asegúrese de que el cable de alimentación esté enchufado en un tomacorriente que funcione. • Asegúrese de que no haya obstáculos entre el control remoto y el sensor del control remoto al frente del televisor. • Si no se ha emparejado el televisor con el control remoto, apunte el control remoto directamente hacia el sensor del control remoto en el televisor. • Las pilas suministradas están envueltas en un plástico transparente. Asegúrese de remover este plástico de las pilas. • Asegúrese de que las pilas estén instaladas correctamente. • Reemplace las pilas gastadas con unas nuevas. • Si tiene problemas para emparejar el control remoto: <ol style="list-style-type: none"> 1. Presione Ajustes (con el control remoto apuntando hacia el televisor). 2. Desplácese hacia abajo y seleccione Control Remoto. 3. Desplácese hacia abajo y seleccione Emparejar el control remoto con el televisor y siga las instrucciones que aparecen en pantalla. 4. Si el emparejamiento falla, apague el televisor y desenchúfelo de la fuente de alimentación; a continuación, vuelva a intentar los pasos de emparejamiento del control remoto. Después, vuelva a enchufar el televisor y enciéndalo. Repita los pasos 1 a 3 del emparejamiento del control remoto.

Generales

PROBLEMA	SOLUCIÓN
La unidad no enciende.	<ul style="list-style-type: none"> • Asegúrese de que el cable de alimentación esté enchufado en un tomacorriente que funcione. • Desenchufe el cable de alimentación, espere 60 segundos, reconecte el cable y encienda su televisor.
Un mensaje de error "No hay señal" aparece en la pantalla.	<ul style="list-style-type: none"> • Presione Inicio y vaya a la fila ENTRADAS para seleccionar la entrada que desee ver.
Después de la búsqueda automática de canales, no hay más canales.	<ul style="list-style-type: none"> • La recepción de los canales puede variar dependiendo del nivel de potencia del programa de una estación particular. Contacte a su proveedor de servicio de televisión por cable o por satélite. • Asegúrese de que la antena o la televisión por cable/satélite esté conectada correctamente y asegurada al televisor. • Trate de reemplazar el cable entre la antena/cable o el decodificador de cable o receptor de satélite para TV y el televisor.
No se pueden mostrar uno o más canales.	<ul style="list-style-type: none"> • Si está usando un decodificador de cable o receptor de satélite, use el control remoto suministrado con el equipo para cambiar de canal. • Presione Inicio y vaya a la fila ENTRADAS y asegúrese de que haya seleccionado la entrada correcta para el dispositivo o servicio que esté tratando de usar.
Restablezca su PIN de Control de los Padres.	<ul style="list-style-type: none"> • Si tiene problemas con su contraseña (PIN) para el control de los padres y las restricciones de visualización presione Inicio y seleccione Ajustes > Controles de los padres y Restablecer el control de los padres.
El televisor se apaga frecuentemente.	<ul style="list-style-type: none"> • Verifique que el temporizador de apagado automático esté desactivado. Presione Ajustes, seleccione Protector de pantalla \ Temporizador, a continuación, cambie la configuración a Apagado.

Dispositivos compatible con CEC

PROBLEMA	SOLUCIÓN
Mi televisor no muestra el video del dispositivo conectado con CEC.	<ul style="list-style-type: none"> • Verifique que el cable de HDMI esté seguramente conectado a su televisor y al dispositivo. • Verifique que el equipo esté conectado a su televisor con un cable HDMI. • Asegúrese de que el dispositivo sea un equipo CEC. Refiérase a los documentos que vienen con el equipo para obtener más información. • Presione Inicio, luego vaya a la fila ENTRADAS y asegúrese de que la entrada de video correcta esté seleccionada. • En el menú Principal, seleccione Ajustes y seleccione Antena y entradas. Seleccione HDMI-CEC y cambie la configuración a Activado.
Mi televisor no esta reproduciendo el audio del equipo conectado con CEC.	<ul style="list-style-type: none"> • Verifique que el cable de HDMI esté seguramente conectado a su televisor y al dispositivo. • Verifique que el equipo esté conectado a su televisor con un cable HDMI. • Asegúrese de que el dispositivo sea un equipo CEC. Refiérase a los documentos que vienen con el dispositivo. • Asegúrese de que el volumen en su televisor esté subido y no silenciado. • Asegúrese de que la opción Altavoces integrados no esté desactivada. Presione Ajustes, seleccione Imagen y sonido \ Ajustes de audio y seleccione Altavoces integrados y cambie la configuración a Activado. • Asegúrese de que la opción Control CEC esté activada. En el menú Principal, seleccione Ajustes y seleccione Imagen y sonido \ Antena y entradas. Seleccione HDMI-CEC y cambie la configuración a Activado. • Si ha conectado un receptor de audio HDMI-CEC, ajuste el volumen en el receptor. Cuando su televisor detecta un receptor de audio, los altavoces integrados se apagan y el sonido se escucha solamente a través de los altavoces del receptor. • Si está usando un sistema de cine en casa, una barra de sonido o un sistema de altavoces externo, asegúrese de que esté encendido y no silenciado. • Si está usando un sistema de cine en casa, una barra de sonido o un sistema de altavoces externo, asegúrese de que haya seleccionado el modo de salida correcto. • Según el dispositivo de audio digital al cual esté conectado, es posible que deba cambiar el formato de audio digital para su televisor. El ajuste predeterminado es Auto. Si necesita cambiar el formato de audio digital, vaya al menú Principal, seleccione Ajustes y seleccione Imagen y sonido > Ajustes de audio > Salida de audio digital y cambie la configuración a Auto, PCM o Passthrough.
El control remoto de mi televisor no controla el otro aparato.	<ul style="list-style-type: none"> • Dependiendo del equipo, no todos los botones podrían funcionar. • Asegúrese de que la opción Control de CEC esté activada. En el menú Principal, seleccione Ajustes y seleccione Antena y entradas. Seleccione HDMI-CEC y cambie la configuración a Activado. • El dispositivo no admite esta función. Refiérase a los documentos que vienen con el equipo para obtener más información.
Mi dispositivo CEC conectado no se apaga cuando apago mi televisor.	<ul style="list-style-type: none"> • Asegúrese de que la opción Control de CEC esté activada. En el menú Principal, seleccione Ajustes y seleccione Antena y entradas. Seleccione HDMI-CEC y cambie el ajuste a Activado. • El dispositivo no admite esta función. Refiérase a los documentos que vienen con el equipo para obtener más información.
Mi televisor no se enciende cuando enciendo el dispositivo CEC conectado.	<ul style="list-style-type: none"> • Asegúrese de que la opción Control de CEC esté activada. En el menú Principal, seleccione Ajustes y seleccione Antena y entradas. Seleccione HDMI-CEC y cambie la configuración a Activado. • El dispositivo no admite esta función. Refiérase a los documentos que vienen con el equipo para obtener más información.

Nota: Si el problema no se resuelve después de intentar las soluciones en esta sección, apague su televisor y vuélvalo a encender.

Avisos legales

Declaración de la FCC

Este dispositivo satisface la parte 15 del reglamento FCC. Su utilización está sujeta a las siguientes dos condiciones: (1) este dispositivo no puede causar interferencia dañina, y (2) este dispositivo debe aceptar cualquier interferencia recibida incluyendo interferencias que puedan causar una operación no deseada.

Este equipo ha sido sometido a pruebas y se ha determinado que satisface los límites establecidos para clasificarlo como dispositivo digital de Clase B de acuerdo con la Parte 15 del reglamento FCC. Estos límites están diseñados para proporcionar una protección razonable contra interferencias dañinas en un ambiente residencial. Este equipo genera, usa y puede emitir energía de radiofrecuencia, y si no se instala y usa de acuerdo con las instrucciones, puede causar interferencias perjudiciales a las comunicaciones de radio. Sin embargo, no se garantiza que no ocurrirá interferencia en una instalación particular. Si el equipo causa interferencias perjudiciales en la recepción de la señal de radio o televisión, lo cual puede comprobarse entendiéndolo y apagándolo alternativamente, se recomienda al usuario corregir la interferencia por uno de los siguientes procedimientos:

- Cambie la orientación o la ubicación de la antena receptora.
- Aumente la separación entre el equipo y el receptor.
- Conecte el dispositivo a un tomacorriente de un circuito distinto de aquel al que está conectado el receptor.
- Solicite consejo al distribuidor o a un técnico experto en radio y televisión para obtener ayuda.

Advertencia

Cualquier cambio o modificación que no esté aprobada expresamente por la parte responsable por el cumplimiento puede anular la autoridad del usuario para operar el equipo.

Cables

Las conexiones a este dispositivo deben ser hechas con cables blindados con cobertores metálicos de conectores contra RF/EMI para que se mantenga la conformidad con el reglamento y las regulaciones de FCC.

Notificación canadiense

Aparato de recepción de la televisión digital y analógica
 – Appareil de réception de télévision analogique et numérique,
 Canada BETS-7 / NTMR-7

Declaración de IC

Este dispositivo cumple con las normas RSS de Industria Canadá de las unidades exentas de licencia.

Su utilización está sujeta a las siguientes dos condiciones: (1) este dispositivo no puede causar interferencia dañina, y (2) este dispositivo debe aceptar cualquier interferencia recibida incluyendo interferencias que puedan causar una operación no deseada.

Este dispositivo cumple con los límites de exposición a la radiación de la IC especificados para un ambiente sin control.

Restricciones en la banda de 5 GHz:

El dispositivo para el funcionamiento en la banda 5150 a 5250 MHz está destinado únicamente para el uso en interiores para reducir la posibilidad de interferencia perjudicial a los sistemas móviles por satélite diafónicos.

Restrictions dans labande 5GHz:

Dans la bande 5150 – 5250MHz, les appareils seront restreints aux opérations intérieures pour réduire toute possibilité d'interférence dangereuse aux opérations du systèmes satellite mobile dans le même canal.

Aviso de licencia Dolby y declaración de marca comercial



HDMI



Dolby, Dolby Vision, Dolby Audio y el símbolo de la doble-D son marcas comerciales de Dolby Laboratories Licensing Corporation.

Fabricado bajo licencia de Dolby Laboratories.

Obras confidenciales sin publicación. Derechos de autor © 1992-2022 Dolby Laboratories. Todos los derechos reservados.

Los términos HDMI, HDMI High-Definition Multimedia Interface, la imagen comercial de HDMI y los logotipos HDMI son marcas comerciales o marcas registradas de HDMI Licensing Administrator, Inc.

GARANTÍA LIMITADA DE UN AÑO

Descripción:

Best Buy ("Garante") le garantiza a usted, el comprador original de este televisor nuevo de marca Pioneer ("Producto"), que éste se encontrará libre de defectos de material o de mano de obra en su fabricación original por un periodo de un (1) año a partir de la fecha de compra del Producto ("Período de Garantía"). Para que esta garantía se aplique, su Producto tiene que haberse comprado en los Estados Unidos o en Canadá con un distribuidor autorizado por Best Buy de productos de la marca Pioneer, y que fueron empacados con esta declaración de garantía.

¿Cuánto dura la garantía?

El Período de garantía dura por 1 año (365 días) a partir de la fecha en que compró el Producto. La fecha de compra se encuentra impresa en el recibo que recibió con el Producto.

¿Qué es lo que cubre esta garantía?

Durante el Período de garantía, si un centro de reparación Garante autorizado o un empleado de la tienda concluye que la fabricación original del material o la mano de obra del Producto se encuentran defectuosos el Garante (cómo su opción exclusiva): (1) reparará el Producto con repuestos nuevos o reconstruidos; o (2) reemplazará el Producto sin costo alguno por un producto nuevo o reconstruido con características similares. Los productos y repuestos reemplazados bajo esta garantía se volverán propiedad del Garante y no se le regresarán a usted. Si se requiere la reparación de Productos o partes después de que se vence el Período de garantía, usted deberá pagar todos los costos de mano de obra y de repuestos. Esta garantía estará vigente tanto como usted sea el dueño de su producto Pioneer durante el periodo de garantía. La cobertura de la garantía se anula si usted vende o transfiere el Producto.

¿Cómo se obtiene el servicio de garantía?

Si se compró el Producto en una tienda de Best Buy, o en un sitio Web de Best Buy (www.bestbuy.com o www.bestbuy.ca), lleve su recibo original y el Producto a cualquier tienda de Best Buy. Asegúrese de volver a colocar el producto en su empaque original o en un empaque que provea la misma protección que el original.

Para obtener servicio de garantía, llame al 1-888-287-7658 en los Estados Unidos y Canadá. Los agentes de soporte técnico diagnosticarán y corregirán el problema por teléfono.

¿Dónde es válida la garantía?

Esta garantía sólo es válida en los Estados Unidos y Canadá en las tiendas de Best Buy o en sus sitios web para el comprador original del producto en el país donde se realizó la compra.

¿Qué es lo que no cubre la garantía?

Esta garantía no cubre:

- Capacitación o instrucción del cliente.
- Instalación.
- Ajustes de configuración.
- Daños cosméticos.
- Daños debidos a causas de fuerza mayor, tales como sobretensiones.
- Accidentes.
- Uso incorrecto, no intencional o intencional.
- Abuso, no intencional o intencional.
- Negligencia.
- Uso o propósito comercial, incluyendo pero no limitado al uso en centros comerciales o lugares comunes de un condominio de varios pisos o un edificio de departamentos, o cualquier uso en un lugar que no sea una casa privada.
- Modificación de alguna parte del Producto, incluyendo la antena.
- Daño debido al uso o mantenimiento inapropiado.
- Conexión a una fuente de voltaje o de alimentación incorrecta.
- Cortes de alimentación, estáticas o otros problemas con señales de televisión transmitidas recibidas por aire.
- Intento de reparación por cualquier persona que no sea autorizada por el Garante para reparar el Producto.

- Productos vendidos "tal cual" (en el estado en que se encuentran) o "con todas sus fallas"
- Consumibles, incluyendo pero no limitado a pilas (por ejemplo AA, AAA, C etc.).
- Productos en los cuales el número de serie asignado en la fábrica ha sido alterado o removido.
- Perdida o robo de este producto o cualquier parte de sus componentes
- Los defectos o daños causados cómo resultado de cualquier contacto, sin limitarse a líquidos, geles o pastas.
- Los tres (3) primeros píxeles defectuosos (puntos oscuros o incorrectamente iluminados) agrupados en una superficie más pequeña que la décima parte (1/10) del tamaño de la pantalla ni hasta cinco (5) píxeles defectuosos en toda la superficie de la pantalla. (Las pantallas con píxeles pueden tener un número limitado de píxeles defectuosos.)
- Problemas con el retraso en el movimiento o la acción de las imágenes de video durante la reproducción de videojuegos en estilo de primera persona.

EL REEMPLAZO O LA REPARACIÓN ESTIPULADOS BAJO ESTA GARANTÍA SON SU RECURSO EXCLUSIVO POR CUALQUIER VIOLACIÓN DE LA GARANTÍA. EL GARANTE NO SERÁ RESPONSABLE POR DAÑOS INCIDENTALES O CONSECUENTES DEBIDO AL INCUMPLIMIENTO DE CUALQUIER GARANTÍA EXPRESA O IMPLÍCITA RELACIONADA CON ESTE PRODUCTO, INCLUYENDO PERO SIN LIMITARSE A LA PÉRDIDA DE INFORMACIÓN, LA PÉRDIDA DE NEGOCIOS O DE GANANCIAS. EL GARANTE NO HACE NINGUNA OTRA GARANTÍA EXPRESA E IMPLÍCITA RELACIONADA A ESTE PRODUCTO, INCLUYENDO PERO SIN LIMITARSE A, CUALQUIER GARANTÍA IMPLÍCITA Y CONDICIONES DE COMERCIALIZACIÓN Y IDONEIDAD PARA UN USO PARTICULAR, ESTÁN LIMITADAS EN DURACIÓN AL PERÍODO DE GARANTÍA DECLARADO ANTERIORMENTE Y NINGUNA GARANTÍA YA SEA EXPRESA O IMPLÍCITA SE APLICARÁ DESPUÉS DEL PERÍODO DE GARANTÍA. ALGUNOS ESTADOS, PROVINCIAS Y JURISDICCIONES NO PERMITEN RESTRICCIONES EN CUANTO A LA DURACIÓN DE UNA GARANTÍA IMPLÍCITA, ASÍ QUE LA RESTRICCIÓN ANTERIOR PUEDE NO APLICARSE EN SU CASO. ESTA GARANTÍA LE DA DERECHOS LEGALES ESPECÍFICOS, Y USTED PUEDE POSEER OTROS DERECHOS QUE VARIAN DE ESTADO A ESTADO, O DE PROVINCIA A PROVINCIA.

Soporte al producto 1- 888-287-7658 para EE.UU. y Canadá

PIONEER y el logotipo de Pioneer son marcas registradas de Pioneer Corporation, usadas bajo licencia.

Este producto es distribuido y garantizado por Best Buy Purchasing, LLC

©2023 Best Buy China LTD. Todos los derechos reservados.

Pioneer

xumoTV

Para información sobre el producto o ayuda sobre la accesibilidad, contáctenos con la información siguiente:

www.usca.pioneer-tv.com

Asistencia del producto 1-888-287-7658

Distribuido y garantizado por Best Buy Purchasing, LLC

©2023 Best Buy China LTD. Todos los derechos reservados.